

PREMIUM LED T8 BALLAST BYPASS

Models: S11660 S11661, S11662, S11663,
S11664, S11665, S11666



INSTALLATION AND SAFETY INSTRUCTIONS

IMPORTANT: Read before installing fixture. Retain for future reference.

WARNING:

- **DANGER: Risk of shock-disconnect power before installation.**
- **WARNING: Risk of fire or electric shock.** LED Retrofit Kit installation requires knowledge of luminaire electrical systems. If not qualified, do not attempt installation. Contact a qualified electrician.
- **WARNING:** Product must be installed in accordance with the national electrical code or your local electrical code. If you are not familiar with these codes and requirements, contact a qualified electrician.
- **WARNING:** Install this kit only in luminaries that have the construction features and dimensions shown in the photographs and/or drawing and where the input rating of the retrofit kit does not exceed the input rating of the luminaire.
- **WARNING:** To prevent wiring damage or abrasion, do not expose wiring to edges of sheet metal or other sharp objects.
- **WARNING:** To avoid potential fire or shock hazard, do not use this retrofit kit in luminaries employing shunted bi-pin lampholders. NOTE: Shunted lamp holders are found only in fluorescent luminaries with instant-start ballasts. Instant-start ballasts can be identified by the words "Instant Start" or "I.S." marked on the ballast. This designation may be in the form of a statement pertaining to the ballast itself, or may be combined with the marking for the lamps with which the ballast is intended to be used, for example F40T 12/IS, for more information contact the LED luminaire retrofit kit manufacturer.

Do not make or alter any open holes in an enclosure of wiring or electrical components during kit installation.

Installers should not disconnect the existing wire from lampholder terminals to make new connections at lampholder terminals. Instead installers should cut existing lampholder leads away from the lampholder and make new electrical connections to lampholder lead wires by employing applicable connectors.

- **WARNING:** Luminaire wiring and electrical parts may be damaged when installing retrofit kit hardware. Check for enclosed wiring and components.

- **WARNING:** Check the existing wiring for damage before installing upgrade kit. Do not install if existing wires are damaged.
This retrofit kit is accepted as a component of a luminaire where the suitability of the combination shall be determined by authorities having jurisdiction.
THIS RETROFIT KIT INCLUDES, LED TUBE, OPERATING INSTRUCTIONS, AND FIXTURE LABEL FOR THE DOUBLE OR SINGLE ENDED APPLICATION.
- "This luminaire has been modified and can no longer operate the originally intended lamp," shall be marked on the retrofit luminaire where readily visible by the user during normal maintenance including lamping.
- Dimmable only at 120 Volt input.
- For indoor use only. Maximum ambient temperature must not exceed 45°C (113°F).
- Suitable for damp locations.
- Not rated for use in vapor tight style fixtures. Do not install in vapor tight style fixtures.
- Suitable for use in enclosed luminaries.
- Not for emergency lighting.
- This device complies with Part 15 of the FCC rules. Operation is subject to the following two conditions: (1) This device may not cause harmful interference, and (2) This device must accept any interference received, including interference that may cause undesired operation.



Features, applications and installation instructions continued on pages 2-3.

The units covered by this report were intended to retrofit surface mount, Type IC or non-IC recessed mount Listed fluorescent luminaires that use maximum 4 tubular lamps, the minimum lamp compartment dimensions are tabulated below.

Item Number-Description	Minimum Lamp Compartment Dimensions (Length x Width x Height)	Volts	Lamp Quantity	Lamp-to-Lamp Spacing
S11660 7T8/LED/24-5CCT/DIM/FF/BP	24.21x23.82x3.94inches (615x605x100mm)	120-277V	4	4.33 inches (110mm)
S11661 12T8/LED/36-5CCT/DIM/FF/BP	36.02x23.82x3.94inches (915x605x100mm)			
S11662 9.5T8/LED/48-5CCT/DIM/FF/BP	47.83x23.82x3.94inches (1215x605x100mm)			
S11663 10.5T8/LED/48-5CCT/DIM/FF/BP				
S11664 11.5T8/LED/48-5CCT/DIM/FF/BP				
S11665 15T8/LED/48-5CCT/DIM/FF/BP				
S11666 18.5T8/LED/48-5CCT/DIM/FF/BP				



Satco Products, Inc.
Brentwood, NY 11717

FEATURES

- c-UL-us classified and recognized
- Full glass housing: No aging, yellowing, bending

APPLICATIONS

Widely used in residential buildings, offices, shopping malls, supermarkets, hospitals, assembly lines, warehouses, etc. for energy saving illumination.

INSTALLATION: SINGLE-ENDED

Remove Existing Fluorescent System

- Disconnect power from fixture and remove fluorescent lamp(s).
- Remove lens and wiring compartment, if applicable.
- Cut all wires connected to the ballast as shown in diagrams A, B and C and remove ballast.
- Identify what type of lampholders are in the fixture. Single-Ended wiring installations require non-shunted G13 lampholders.
- If applicable, replace lampholders with non-shunted lampholders.

Typical Ballast Wiring Configurations

NOTE: (X) Indicates where to cut existing wires.

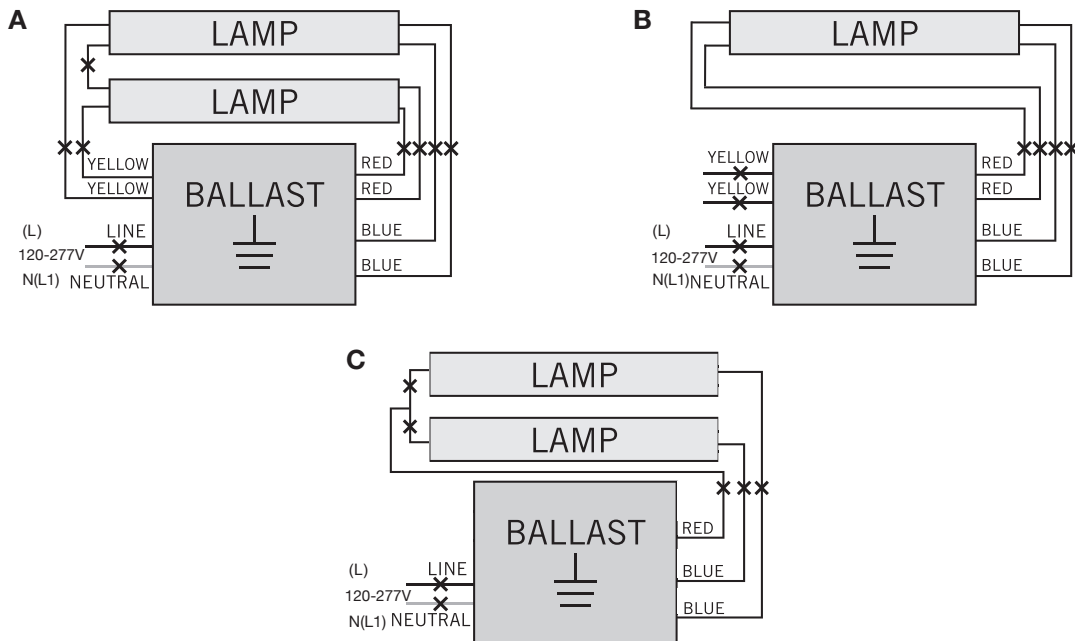

CAUTION: Use only non-shunted lampholders for Single-Ended wiring installations.

Do not perform Single-Ended wiring installation of product in a fixture with shunted lampholders (found in all fixtures using instant start ballasts). If the existing lampholders are shunted, and Single-Ended wiring is desired, remove and replace them with non-shunted lampholders (or remove the external shunt if applicable). Make new connections directly to lampholder terminals as shown in Figure 1.

Typical Non-Shunted Lampholders

Figure 1

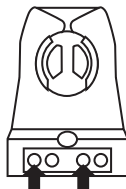

Connect wires directly to these terminals.

Typical Shunted Lampholders

Figure 2



Internal Shunt

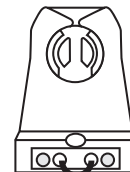

External Shunt

IMPORTANT: For Single-Ended wiring installation, power is only applied to endcap labeled Side A. DO NOT apply power to Side B.

INSTALLATION: SINGLE-ENDED (Continued)

Single Lamp

STEP 1: On the Side A lampholder, connect Line (L) and Neutral N(L1) AC wires to the corresponding pins marked (L) and N(L1) on the endcap. If only one lamp is being installed, proceed to STEP 3.

Multiple Lamps

Follow STEP 1 to connect the first lamp.

STEP 2: Connect the terminals on the powered lampholder of the first lamp to the matching terminals on the powered lampholder of the second lamp with Line and Neutral wires as shown. Continue daisy-chain connections for each lamp.

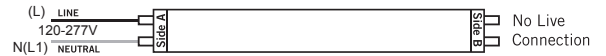
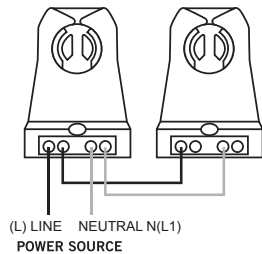

STEP 3: Complete all electrical connections with appropriate connectors and replace wiring compartment cover.

IMPORTANT: There should not be any exposed wires from sockets remaining unconnected.

STEP 4: Install the lamps, making sure Side A is installed in the lampholders wired to the Line and Neutral. Install any lens or diffuser as applicable.

STEP 5: Turn power on. Installation is complete.

INSTALLATION: DOUBLE-ENDED

Remove Existing Fluorescent System

- Disconnect power from fixture, and remove fluorescent lamp(s).
- Remove lens and wiring compartment, if applicable.
- Cut all wires connected to the ballast (as shown in diagrams A, B and C on page 2) and remove ballast.
- Identify what type of lampholders are in the fixture. Double-Ended wiring installations can be used with shunted G13 or non-shunted G13 lampholders (see Figures 1 and 2 on page 2).

Single Lamp

STEP 1: From AC wires, connect Line (L) to Side A lampholder and Neutral N(L1) to Side B lampholder. If only one lamp is being installed, proceed to STEP 3.



Multiple Lamps

Follow STEP 1 to connect the first lamp.

STEP 2: Connect the terminals from the first lamp to the matching terminals on the lampholder of the second lamp with Line and Neutral wires as shown. Continue daisy-chain connections for each lamp.

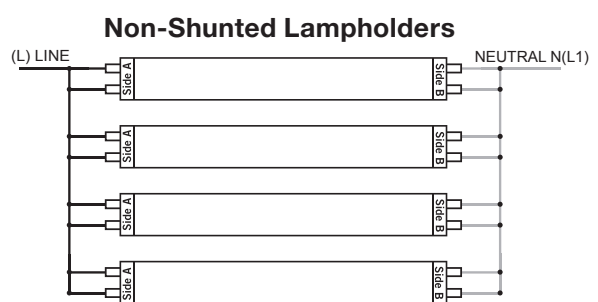
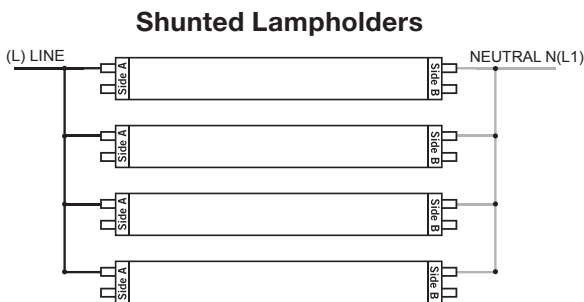

STEP 3: Complete all electrical connections with appropriate connectors and replace wiring compartment cover.

IMPORTANT: There should not be any exposed wires from sockets remaining unconnected.

STEP 4: Install the lamps and any lens or diffuser as applicable.

STEP 5: Turn power on. Installation is complete.

ESPAÑOL:
INSTRUCCIONES DE INSTALACIÓN Y SEGURIDAD

IMPORTANTE: Lea esto antes de instalar el accesorio. Consérvelo para referencia futura.

- **PELIGRO:** Riesgo de descarga, desconecte la alimentación antes de la instalación.
- **ADVERTENCIA: Riesgo de incendio y descarga eléctrica.** Para instalar el juego de reequipamiento de LED, debe tener conocimiento sobre sistemas eléctricos de luminarias. Si no está calificado, no realice la instalación. Póngase en contacto con un electricista calificado.
- **ADVERTENCIA:** El producto debe instalarse de acuerdo con el código eléctrico nacional o su código eléctrico local. Si no está familiarizado con estos códigos y requisitos, póngase en contacto con un electricista calificado.
- **ADVERTENCIA:** Instale este juego solo en luminarias que tienen las características y las dimensiones de construcción que se muestran en las fotografías o el diagrama y en donde la capacidad nominal de entrada del juego de reequipamiento no supere la capacidad nominal de la luminaria.
- **ADVERTENCIA:** Para evitar daños o abrasión del cableado, no exponga el cableado a los bordes de chapas u otros objetos afilados.
- **ADVERTENCIA:** Para evitar posibles incendios o descargas eléctricas, no utilice este kit de actualización en luminarias que empleen portalámparas de dos clavijas con derivación. NOTA: Los portalámparas con derivación se encuentran solo en luminarias fluorescentes con balastos de encendido instantáneo. Los balastos de arranque instantáneo se pueden identificar por las palabras "Instant Start" o "I.S." marcado en el lastre. Esta designación puede ser en forma de declaración perteneciente al propio balasto, o puede combinarse con el marcado de las lámparas con las que se pretende utilizar el balasto, por ejemplo F40T 12 / IS. Para más información contacte con la luminaria LED fabricante del kit de reequipamiento. Durante la instalación del juego, no realice ni altere ningún orificio de apertura en un gabinete para cableado o componentes eléctricos. Los instaladores no deben desconectar los cables existentes de las terminales del portalámpara para hacer conexiones nuevas en las terminales de sujeción de la misma. Por el contrario, los instaladores deben cortar los cables existentes del portalámpara y realizar conexiones eléctricas nuevas en los cables conductores del portalámpara utilizando los conectores correspondientes.
- **ADVERTENCIA:** El cableado de la luminaria y las partes eléctricas pueden dañarse cuando se taladra para realizar la instalación del replazo LED. Revise los cables y componentes incluidos.
- **ADVERTENCIA:** Verifique el cableado existente por daños antes de instalar el kit de actualización. No lo instale si los cables existentes están dañados.
- Este juego de reemplazo es aceptado como componente de la luminaria si la combinación es adecuada de acuerdo a las autoridades que tengan jurisdicción. ESTE JUEGO DE REEQUIPAMIENTO INCLUYE, UN TUBO LED, INSTRUCCIONES DE FUNCIONAMIENTO Y ETIQUETA DEL DISPOSITIVO PARA LA APLICACIÓN EN UN SOLO EXTREMO O EN DOBLE EXTREMO.
- "Esta luminaria ha sido modificada y ya no puede operar la lámpara originalmente prevista", se marcará en la luminaria modernizada donde el usuario pueda verla fácilmente durante el mantenimiento normal, incluida la iluminación.
- Dimmbar nur bei 120 Volt Eingang.
- Solo para uso en interiores. La temperatura ambiente máxima no debe superar los 45°C (113°F).
- Adecuada para lugares húmedos.
- Sin clasificación para uso en accesorios de estilo hermético contra el vapor. No lo instale en accesorios herméticos contra el vapor.
- Apto para utilizarse en dispositivos cerrados.
- No para iluminación de emergencia.
- Este artefacto cumple con la norma 15 de las disposiciones de la FCC. la operación es esta sujeta a las 2 condiciones siguientes: (1) este artefacto no puede causar interferencia perjudicial y, (2) este artefacto debe aceptar cualquier interferencia recibida, incluyendo interferencia que puede resultar en una operación no requerida.

CARACTERÍSTICAS

- Clasificación e identificación c-UL-us
- Carcasa de vidrio completa: Resistente al envejecimiento, al amarilleamiento y al doblado

APLICACIONES: Muy usado en edificios residenciales, oficinas, centros comerciales, supermercados, hospitales, líneas de ensamblaje, almacenes, etc. para iluminación con ahorro de energía.

INSTALACIÓN: DE UN SOLO EXTREMO Extraiga el Sistema Fluorescente Existente

- Desconecte la alimentación del accesorio y retire las lámparas fluorescentes.
- Retire la lente y el compartimento del cableado, si corresponde.
- Corte todos los cables conectados al balasto como se muestra en los diagramas A, B, y C, y retire el balasto.
- Identifique el tipo de portalámparas hay en el accesorio. Las instalaciones de cableado de un solo extremo requieren portalámparas G13 sin derivación.
- Si corresponde, sustituya los portalámparas por portalámparas sin derivación.

Configuraciones de Cableado de Balastos Típicas (consulte la página 2) NOTA: (X) Indica dónde cortar los cables existentes.

PRECAUCIÓN: Utilice únicamente portalámparas sin derivación para instalaciones de cableado de un solo extremo.

No realice la instalación de cableado de un solo extremo del producto en un accesorio con portalámparas con derivación (encontrados en todos los accesorios con balastras de arranque instantáneo). Si los portalámparas existentes tienen derivación y se desea un cableado de un solo extremo, retírelos y sustitúyalos por portalámparas sin derivación (o retire la derivación externa si corresponde). Realice nuevas conexiones directamente a los terminales del portalámpara como se muestra en la Figura 1 (consulte la página 2).

IMPORTANTE: Para instalaciones de cableado de un solo extremo, la alimentación solo se aplica a la tapa de extremo etiquetada como Lado A. NO aplique alimentación al Lado B.

Una Sola Lámpara (consulte la página 3)

PASO 1: En el portalámparas del Lado A, conecte los cables de línea (L) y neutro N(L1) de CA a las clavijas correspondientes marcadas (L) y N(L1) en la tapa de extremo. Si solo se está instalando una lámpara, continúe con el PASO 3.

Lámparas Múltiples (consulte la página 3) Siga el PASO 1 para conectar la primera lámpara.

PASO 2: Conecte las terminales del portalámparas alimentado de la primera lámpara a las terminales correspondientes del portalámparas alimentado de la segunda lámpara con cables de línea y neutro, como se muestra. Continúe las conexiones en cadena para cada lámpara.

PASO 3: Complete todas las conexiones eléctricas con los conectores adecuados y vuelva a colocar la cubierta del compartimento del cableado.

IMPORTANTE: No debe haber ningún cable expuesto que siga desconectado del tomacorrientes.

PASO 4: Instale las lámparas, asegurándose de que el Lado A esté instalado en los portalámparas conectados a la línea y al neutro. Instale cualquier lente o difusor según corresponda.

PASO 5: Conecte la electricidad. La instalación ha finalizado.

INSTALACIÓN: DOBLE EXTREMO Extraiga el Sistema Fluorescente Existente

- Desconecte la alimentación del accesorio y retire las lámparas fluorescentes.
- Retire la lente y el compartimento del cableado, si corresponde.
- Corte todos los cables conectados al balasto (como se muestra en los diagramas A, B y C de la página 2) y extraiga el balasto.
- Identifique el tipo de portalámparas hay en el accesorio. Las instalaciones de cableado de doble extremo se pueden utilizar con portalámparas G13 con derivación o G13 sin derivación (consulte las Figuras 1 y 2 en la página 2).

Una Sola Lámpara (consulte la página 3)

PASO 1: De los cables de CA, conecte la línea (L) al portalámparas del lado A y el neutro N(L1) al portalámparas del lado B. Si solo se está instalando una lámpara, continúe con el PASO 3.

Lámparas Múltiples (consulte la página 3) Siga el PASO 1 para conectar la primera lámpara.

PASO 2: Conecte las terminales de la primera lámpara a las terminales correspondientes del portalámparas de la segunda lámpara con cables de línea y neutro, como se muestra. Continúe las conexiones en cadena para cada lámpara.

PASO 3: Complete todas las conexiones eléctricas con los conectores adecuados y vuelva a colocar la cubierta del compartimento del cableado.

IMPORTANTE: No debe haber ningún cable expuesto que siga desconectado del tomacorrientes.

PASO 4: Instale las lámparas o cualquier lente o difusor según corresponda.

PASO 5: Conecte la electricidad. La instalación ha finalizado.

FRANCAIS:

INSTRUCTIONS SUR L'INSTALLATION ET LA SÉCURITÉ

IMPORTANT: Lisez avant d'installer le luminaire. Conservez à titre de référence.

- **DANGER:** Risque de chocs - déconnectez l'alimentation électrique avant l'installation.
- **AVERTISSEMENT: Risque d'incendie ou de chocs électriques.** L'installation d'un kit d'installation retrofit a led nécessite une bonne connaissance des systèmes électriques des luminaires. Si vous n'êtes pas qualifié, ne tentez pas l'installation et contactez un électricien qualifié.
- **AVERTISSEMENT:** Le produit doit être installé conformément au code électrique national ou à votre code électrique local. Si vous n'êtes pas familier avec ces codes et exigences, contactez un électricien qualifié.
- **AVERTISSEMENT:** Installer cet ensemble uniquement pour les luminaires présentant les caractéristiques de fabrication et les dimensions indiquées sur les photographies et/ou les dessins et pour lesquels la puissance d'entrée de l'ensemble d'après installation ne dépasse pas la puissance nominale du luminaire.
- **AVERTISSEMENT:** Pour éviter tout dommage au câblage ou toute abrasion, ne mettez pas ce câblage près d'équerres en tôle ou d'autres objets pointus. Ne faites ni ne modifiez aucun trou ouvert dans un boîtier de câbles ou des composants électriques pendant l'installation.
- **AVERTISSEMENT:** Pour éviter tout risque d'incendie ou d'électrocution, n'utilisez pas ce kit de mise à niveau dans les luminaires utilisant des douilles à deux broches shuntées. REMARQUE: Les douilles shuntées se trouvent uniquement dans les luminaires fluorescents avec ballasts à démarrage instantané. Les ballasts à démarrage instantané peuvent être identifiés par les mots «Instant Start» ou «I.S.» marqué sur le ballast. Cette désignation peut prendre la forme d'une déclaration relative au ballast lui-même, ou peut être combinée avec le marquage des lampes avec lesquelles le ballast est destiné à être utilisé, par exemple F40T 12 / IS. Pour plus d'informations, contactez le luminaire LED fabricant de kit de rénovation. Ne faites pas de trous et ne modifiez pas les trous ouverts dans un boîtier de câblage ou de composants électriques lors de l'installation de l'ensemble. Les installateurs ne devraient pas débrancher les fils existants des terminaux des supports de lampes pour établir de nouvelles connexions aux nouveaux terminaux de supports de lampes. En lieu et place, les installateurs doivent couper les fils de la douille existante et réaliser de nouvelles connexions électriques sur la douille en utilisant les connecteurs appropriés.
- **AVERTISSEMENT:** Le câblage du luminaire et les pièces électriques peuvent être endommagés lors du perçage de l'installation du plafonnier DEL. Vérifiez le câblage et les composants encastrés.
- **AVERTISSEMENT:** Vérifiez que le câblage existant n'est pas endommagé avant d'installer le kit de mise à niveau. Ne pas installer si les fils existants sont endommagés.
- L'ensemble de modernisation est accepté comme composant d'un luminaire lorsque l'adéquation de la combinaison est telle qu'établie par les autorités compétentes. CET ENSEMBLE DE MODERNISATION COMPREND LE TUBE À DEL, LE MODE D'EMPLOI ET LES ÉTIQUETTES POUR UNE APPLICATION À EXTRÉMITÉ UNIQUE OU DOUBLE.
- "Ce luminaire a été modifié et ne peut plus faire fonctionner la lampe initialement prévue", doit être marqué sur le luminaire de mise à niveau où il est facilement visible par l'utilisateur pendant l'entretien normal, y compris l'éclairage.
- Dimmable uniquement sur une entrée de 120 volts.
- Pour utilisation uniquement à l'intérieur. La température ambiante maximale ne doit pas dépasser 45°C (113°F).
- Convient aux milieux humides.
- Non conçu pour une utilisation dans des luminaires étanches aux vapeurs. Ne pas installer dans des luminaires étanches aux vapeurs.
- Convient aux luminaires encastrés.
- Pas pour l'éclairage de secours.
- Este artefacto cumple con la norma 15 de las disposiciones de la FCC. la operacion esata sujeta a las 2 condiciones siguientes: (1) este artefacto no puede causar interferencia perjudicial y, (2) este artefacto debe aceptar cualquier interferencia recibada, incluyendo interferencia que puede resultar en una operacion no requerida.

FONCTIONNALITÉS: • Classé et agréé c-UL-us • Boîtier entièrement en verre: Résiste au vieillissement, au jaunissement et à la flexion

APPLICATIONS: Ce produit est grandement utilisé pour fournir un éclairage économiseur d'énergie dans les immeubles résidentiels, bureaux, centres commerciaux, supermarchés, hôpitaux, installations de chaînes de montage, entrepôts et autres.

INSTALLATION: À UNE EXTRÉMITÉ Retirer le Système Fluorescent Existant

- Débranchez l'alimentation du luminaire et retirez la ou les lampes fluorescentes.
- Retirez la lentille et le compartiment de câblage, le cas échéant.
- Coupez tous les fils connectés au ballast comme illustré dans les schémas A, B et C, et retirez le ballast.
- Identifiez le type de douilles présentes dans le luminaire. L'installation de câblage à extrémité unique nécessite des douilles G13 non shuntées.
- Le cas échéant, remplacez les douilles par des douilles non shuntées.

Configurations Types de Câblage du Ballast (voir page 2) REMARQUE: (X) Indique où couper les fils existants.

MISE EN GARDE: Utilisez uniquement des douilles non shuntées pour les installations de câblage à extrémité unique.

N'effectuez pas l'installation de câblage à extrémité unique d'un produit dans un luminaire avec douilles shuntées (que l'on trouve dans tous les luminaires utilisant des ballasts à démarrage instantané). Si les douilles existantes sont shuntées et qu'un câblage à extrémité unique est souhaité, retirez-les et remplacez-les par des douilles non shuntées (ou retirez le shunt externe le cas échéant). Effectuez de nouvelles connexions directement aux bornes des douilles comme illustrées à la Figure 1 (voir page 2).

IMPORTANT: Pour l'installation de câblage à extrémité unique, l'alimentation est uniquement appliquée au capuchon d'extrémité étiqueté côté A. NE PAS appliquer d'alimentation au côté B.

Une Seule Lampe (voir page 3)

ÉTAPE 1: Sur la douille latérale A, raccorder les fils de ligne (L) et neutre N(L1) CA aux broches correspondantes marquées (L) et N(L1) sur le capuchon. Si une seule lampe est installée, passez à l'ÉTAPE 3.

Plusieurs lampes (voir page 3) Suivez l'ÉTAPE 1 pour connecter la première lampe

ÉTAPE 2: Raccordez les bornes de la douille sous tension de la première lampe aux bornes correspondantes de la douille alimentée de la deuxième lampe avec les fils de ligne et de neutre comme illustré. Poursuivez les connexions en guirlande pour chaque lampe supplémentaire.

ÉTAPE 3: Terminez toutes les connexions électriques avec les connecteurs appropriés et remettez le couvercle du compartiment de câblage en place.

IMPORTANT: Il ne devrait y avoir aucun fil exposé des douilles qui restent non connectées.

ÉTAPE 4: Installez toutes les lampes, en vous assurant que le côté A est installé dans les douilles câblées à la ligne et au neutre. Installez une lentille ou un diffuseur, le cas échéant.

ÉTAPE 5: Remettez le courant (ON). L'installation est terminée.

INSTALLATION: EXTRÉMITÉ DOUBLE Retirer le Système Fluorescent Existant

- Débranchez l'alimentation du luminaire et retirez la ou les lampes fluorescentes.
- Retirez la lentille et le compartiment de câblage, le cas échéant.
- Coupez tous les fils connectés au ballast comme illustré dans les schémas A, B et C (à la page 2), et retirez le ballast.
- Identifiez le type de douilles présentes dans le luminaire. Les installations de câblage à double extrémité peuvent être utilisées avec des douilles G13 shuntées ou G13 non shuntées (voir les figures 1 et 2 à la page 2).

Une seule lampe (voir page 3)

ÉTAPE 1: À partir des fils CA, brancher la ligne (L) au côté A de la douille et le neutre N(L1) au côté B de la douille. Si une seule lampe est installée, passez à l'ÉTAPE 3.

Plusieurs Lampes (voir page 3) Suivez l'ÉTAPE 1 pour connecter la première lampe.

ÉTAPE 2: Raccordez les bornes de la première lampe aux bornes correspondantes sur la douille de la deuxième lampe avec les fils de ligne et de neutre, comme illustré. Poursuivez les connexions en guirlande pour chaque lampe supplémentaire.

ÉTAPE 3: Terminez toutes les connexions électriques avec les connecteurs appropriés et remettez le couvercle du compartiment de câblage en place.

IMPORTANT: Il ne devrait y avoir aucun fil exposé des douilles qui restent non connectées.

ÉTAPE 4: Installez les lampes et toute lentille ou tout diffuseur, le cas échéant.

ÉTAPE 5: Remettez le courant (ON). L'installation est terminée.