

QUAD OR DUAL T8 LAMP READY FIXTURE

Model: 65-905



INSTALLATION AND SAFETY INSTRUCTIONS

IMPORTANT: Read before installing fixture. Retain for future reference.

WARNING: Risk of Fire or Electric Shock

- To reduce the risk of fire, electrical shock or injury to persons; read and follow all warnings and installation instructions before installing.
- All installation should be performed by a qualified electrician.
- To avoid electric shock, ensure power is turned off before installation or inspection. All wiring must be installed in accordance with Electrical Code and local electrical code.
- To prevent fire, this fixture is rated for use in 120V-347V, 50-60Hz protected circuit and 90°C rated supply wire. The driver and lamps installed with the fixture must have the correct voltage rating for the application.
- To prevent product malfunction and/or electrical shock, this product must be properly grounded.
- To avoid damage and/or product malfunction, do not modify the fixture or replace accessories without confirming with the supplier first.
- To prevent wiring damage or abrasion, do not expose wiring to edges of sheet metal or other sharp objects.
- Not suitable for wet locations.

Included:

- 2x Connectable T8 4' (fixture, not lamps)
- 8x G13
- 4x FA8
- 4x Tube clips
- 1x Connection Metal plate + screws

Item #	Description
65-905	8' QUAD/DUAL T8 LAMP READY FIX
65-906	8' ADD ON REFLECTOR
65-907	8' CAMBERED PROTECTIVE CAGE
65-908	FA8 WIRING KIT FOR 8FT FIXTURE
65-909	R17D WIRING KIT FOR 8FT FIXTURE

IMPORTANT: This product must be installed in accordance with the applicable installation code by a person familiar with the construction and operation of the product and the hazards involved.

SURFACE MOUNT INSTALLATION

STEP 1: Take the U metal plate out of the packaging, and fix it on the two 4ft empty fixture pieces and tighten the screws.

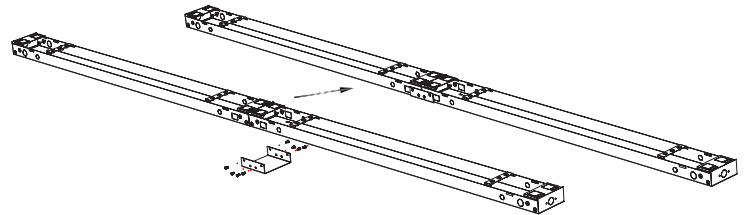

STEP 2: Push the T8 holder up and into the rectangular holes at each end.

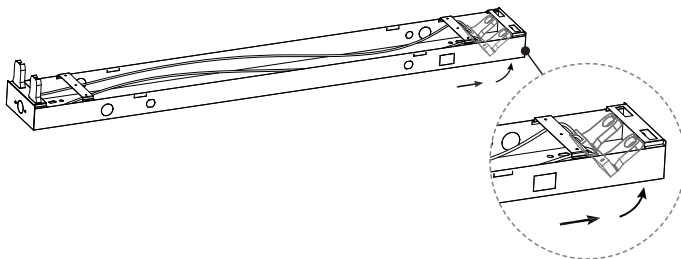

STEP 3: Pull the T8 holder, creating a tight fit in the fixture.

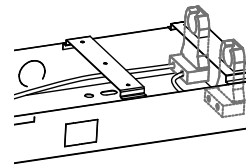

STEP 4: T8 lamp holder is in place.

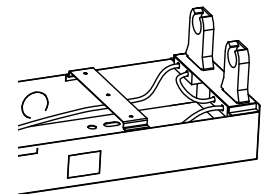

STEP 5: Take the accessories bag out of the packaging, and fix the screws on the ceiling, and connect all wires.

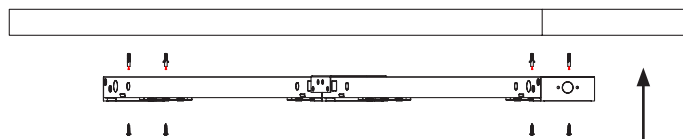

STEP 6: Turn OFF the power and connect wires by using wire nuts. See wiring diagram below.

Wiring Diagram

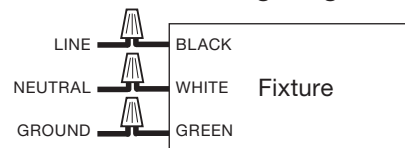

SURFACE MOUNT INSTALLATION (continued)

STEP 7: Install the metal plate and reflector (optional).

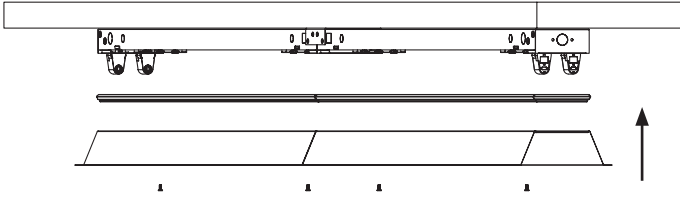

STEP 8: Fix the T8 lamp auxiliary clip (included) on the lamp body, to secure lamp placement. (Fits two 8ft T8 lamps.)

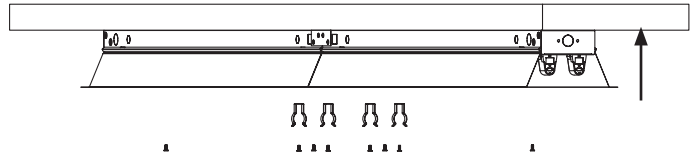

STEP 9: Install the T8 lamps onto the fixture.

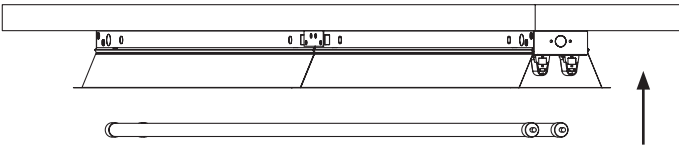

STEP 10: Install the cage on the reflector (optional).

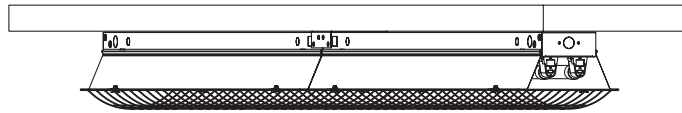
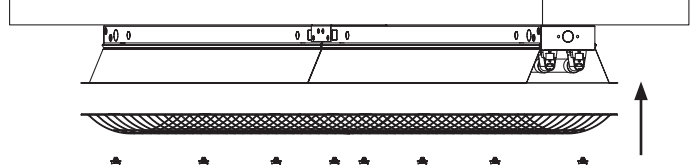

SUSPENSION INSTALLATION

STEP 1: Remove the knockout, and install the tombstone into the knockout. (Fits two FA8 or R17D, or four G13.)

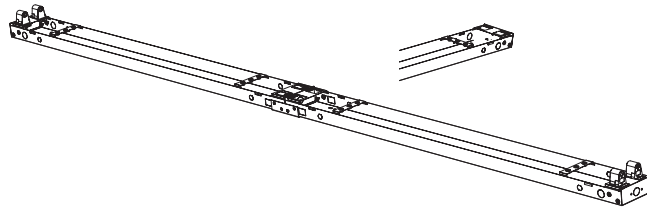

STEP 2: Fix the suspension kits onto the lamp body.
NOTE: Use at least three kits.

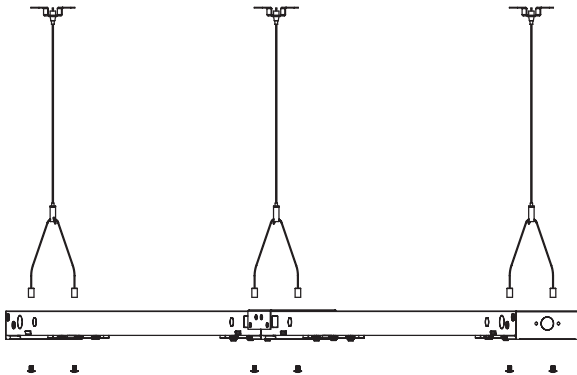

STEP 3: Fix the screws and bracket on the wall.

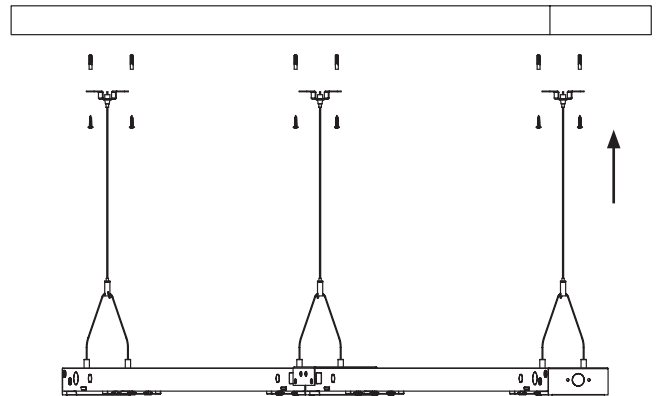

SUSPENSION INSTALLATION (continued)

STEP 4: Install the metal plate and reflector. Fix the T8 lamp auxiliary clip on the lamp body, to secure lamp placement. (Fits two 8ft T8 lamps.)

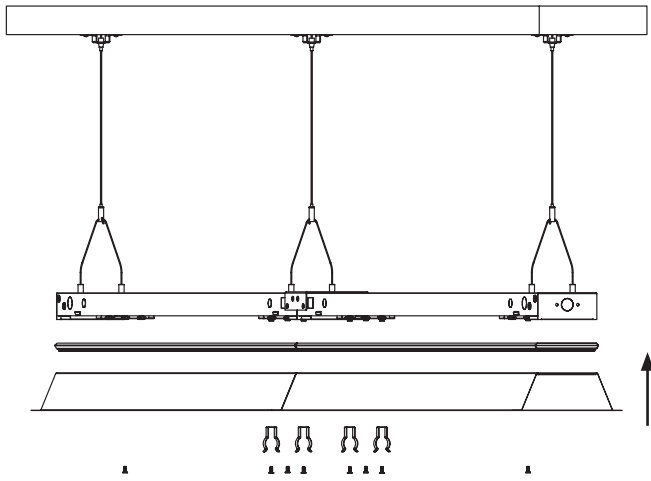

STEP 5: Install the T8 lamps onto the fixture.

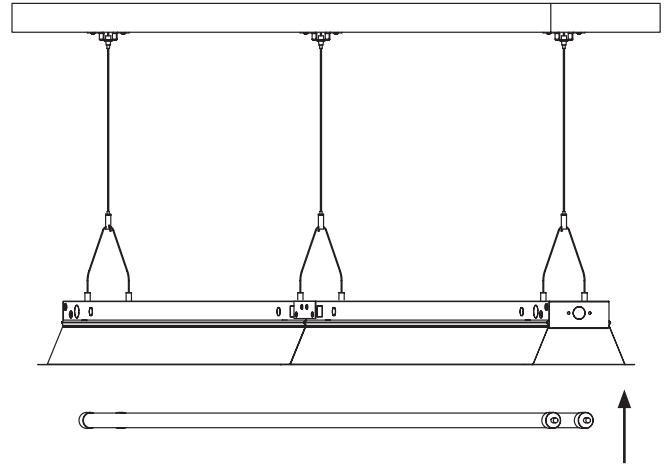

STEP 6: Install the cage on the reflector.

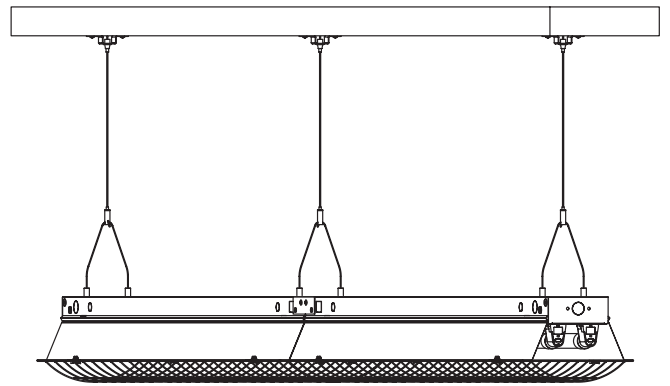
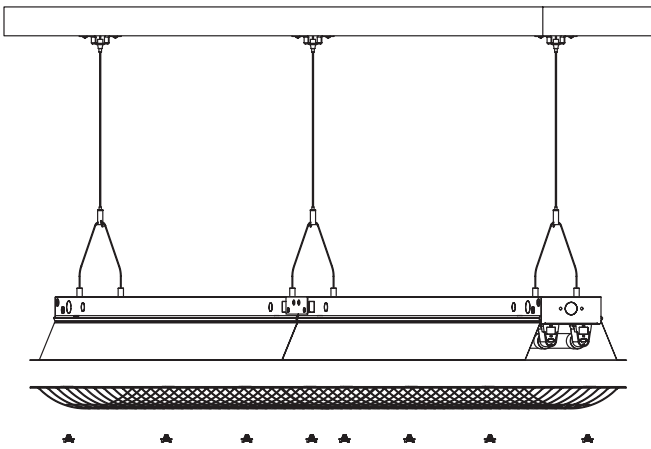

ESPAÑOL

INSTRUCCIONES DE INSTALACIÓN Y SEGURIDAD

IMPORTANTE: Lea esto antes de instalar el accesorio. Consérvelo para referencia futura.

SEGURIDAD: Riesgo de incendio y descarga eléctrica

IMPORTANTE: Este producto debe instalarse de acuerdo con el código de instalación aplicable, y debe hacerlo una persona que conozca la construcción y el funcionamiento del producto, así como los riesgos implicados

- Para disminuir el riesgo de incendio, choque eléctrico o lesiones, lea todas las advertencias y siga todas las instrucciones antes de instalarla.
- Toda instalación debe realizarse por un electricista calificado.
- Para evitar un choque eléctrico, asegúrese de que la alimentación esté desconectada antes de realizar la instalación o inspección. Todo el cableado deberá instalarse de acuerdo con el Código Eléctrico y con el código eléctrico local.
- Para evitar incendios, este dispositivo está clasificado para su uso en circuitos protegidos de 120V-347V, 50-60Hz y cable de alimentación clasificado para 90°C. El controlador y las lámparas instaladas con el dispositivo deben tener el voltaje nominal correcto para la aplicación
- Para evitar fallas del producto o choques eléctricos, este producto deberá conectarse a tierra de manera adecuada.
- Para evitar daños o fallas del producto, no modifique la lámpara ni reemplace accesorios sin la confirmación previa del proveedor.
- Para evitar daños o abrasión al cableado, no lo exponga a los bordes de las hojas metálicas ni otros objetos afilados.
- No adecuado para lugares húmedos.

INSTALACIÓN DE MONTAJE EN SUPERFICIE

PASO 1: Extraiga la placa metálica en U del embalaje, fíjela a las dos piezas vacías de la luminaria de 1,2 m y apriete los tornillos.

PASO 2: Empuje el soporte T8 hacia arriba y dentro de los orificios rectangulares en cada extremo.

PASO 3: Tire del soporte T8 de modo que se ajuste perfectamente en el accesorio.

PASO 4: El soporte de la lámpara T8 está en su lugar.

PASO 5: Extraiga la bolsa de accesorios del embalaje y fije los tornillos a la pared.

PASO 6: DESCONECTE la electricidad y conecte los cables con tuercas para cables. Consulte el diagrama de cableado.

PASO 7: Instale la placa metálica y el reflector.

PASO 8: Fije el clip auxiliar de la lámpara T8 (incluido) al cuerpo de la lámpara para asegurar su colocación. (Compatible con dos lámparas T8 de 2,4 m).

PASO 9: Instale las lámparas T8 en la luminaria.

PASO 10: Instale la jaula en el reflector.

INSTALACIÓN DE LA SUSPENSIÓN

PASO 1: Retire el orificio ciego e instale la lámpara de suspensión en él. (Compatible con dos lámparas FA8 o R17D, o cuatro G13).

PASO 2: Fije los kits de suspensión al cuerpo de la lámpara. NOTA: Utilice al menos tres kits.

PASO 3: Fije los tornillos y el soporte a la pared.

PASO 4: Instale la placa metálica y el reflector. Fije el clip auxiliar de la lámpara T8 al cuerpo de la lámpara para asegurar su colocación. (Compatible con dos lámparas T8 de 2,4 m).

PASO 5: Instale las lámparas T8 en la luminaria.

PASO 6: Instale la jaula en el reflector.

LUMINAIRES PRÊTS À L'EMPLOI POUR LAMPES T8 QUADRUPLES OU DOUBLES Modèle: 65-905

FRANCAIS

INSTRUCTIONS SUR L'INSTALLATION ET LA SÉCURITÉ

IMPORTANT: Lisez avant d'installer le luminaire. Conservez à titre de référence.

SÉCURITÉ: Risque d'incendie ou de décharge électrique

- Pour réduire le risque d'incendie, de décharge électrique ou de blessures, lire et suivre les avertissements et les instructions d'installation avant d'installer le produit.
- L'installation doit être effectuée par un électricien qualifié.
- Pour éviter toute décharge électrique, s'assurer que le courant est coupé avant l'installation ou l'inspection. Tout le câblage doit être installé conformément au Code de l'électricité et au code électrique local.
- Pour prévenir les incendies, cette installation est évaluée pour un circuit protégé, dans la gamme de 120V-347V, 50-60Hz, en utilisant des fils d'alimentation évalués pour 90°C. Le pilote et les lampes installés avec le luminaire doivent avoir la tension nominale appropriée à l'application.
- Pour éviter le mauvais fonctionnement du produit ou la décharge électrique, ce produit doit être correctement mis à la terre.
- Pour éviter les dommages ou le mauvais fonctionnement, ne pas modifier le luminaire ou remplacer les accessoires sans vérifier d'abord auprès du fournisseur.
- Pour prévenir la détérioration ou l'abrasion du câblage, ne pas l'exposer aux bords des tôles ou à d'autres objets tranchants.
- No convient aux endroits humides.

IMPORTANT: Ce produit doit être installé conformément aux codes en vigueur et par une personne qui connaît bien le produit, son fonctionnement et les dangers qui y sont associés.

INSTALLATION EN SURFACE

ÉTAPE 1: Sortez la plaque métallique en U de l'emballage, fixez-la sur les deux éléments de fixation vides de 1,2 m et serrez les vis.

ÉTAPE 2: Poussez le support T8 vers le haut jusque dans les trous rectangulaires à chaque extrémité.

ÉTAPE 3: Tirez sur le support T8 pour qu'il soit serré dans le luminaire.

ÉTAPE 4: Le support de lampe T8 est en place.

ÉTAPE 5: Sortez le sachet d'accessoires de l'emballage et fixez les vis au mur.

ÉTAPE 6: COUPEZ le courant et raccordez les fils à l'aide des serre-fils. Consultez le schéma de câblage.

ÉTAPE 7: Installez la plaque métallique et le réflecteur.

ÉTAPE 8: Fixez le clip auxiliaire pour lampe T8 (inclus) sur le corps de la lampe afin de sécuriser son positionnement. (Convient à deux lampes T8 de 2,4 m.)

ÉTAPE 9: Installez les lampes T8 sur le luminaire.

ÉTAPE 10: Installez la cage sur le réflecteur.

INSTALLATION DE LA SUSPENSION

ÉTAPE 1: Retirez l'orifice défonçable et installez-y la plaque de fixation. (Convient à deux ampoules FA8 ou R17D, ou à quatre G13.)

ÉTAPE 2: Fixez les kits de suspension sur le corps de la lampe. REMARQUE : Utilisez au moins trois kits.

ÉTAPE 3: Fixez les vis et le support au mur.

ÉTAPE 4: Installez la plaque métallique et le réflecteur. Fixez le clip auxiliaire pour lampe T8 sur le corps de la lampe afin de sécuriser son positionnement. (Convient à deux lampes T8 de 2,4 m.)

ÉTAPE 5: Installez les lampes T8 sur le luminaire.

ÉTAPE 6: Installez la cage sur le réflecteur.